

DETALHE HIDRANTE DE PAREDE SEM ESCALA

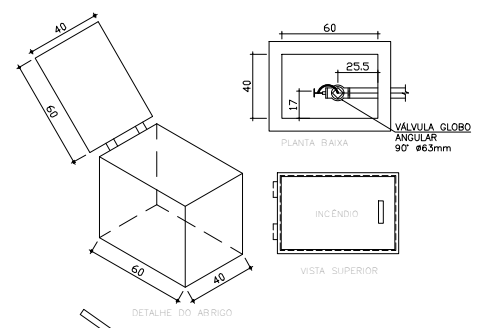

DETALHE HIDRANTE DE RECALQUE SEM ESCALA

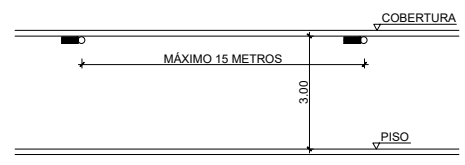

DETALHE DE INSTALAÇÃO ILUMINAÇÃO EMERGÊNCIA SEM ESCALA

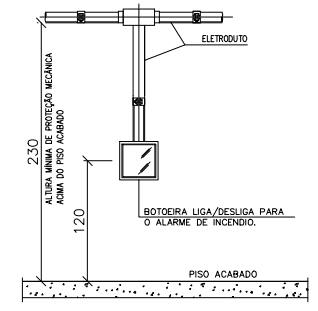

DETALHE TÍPICO DE ACIONADOR MANUAL (BOTOEIRA) SEM ESCALA

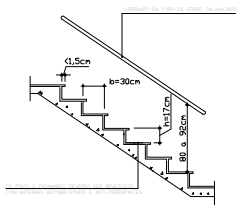

DETALHE DEGRAUS DAS ESCADAS SEM ESCALA

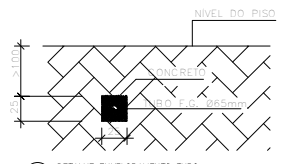

DETALHE ENVELOPAMENTO TUBO SEM ESCALA

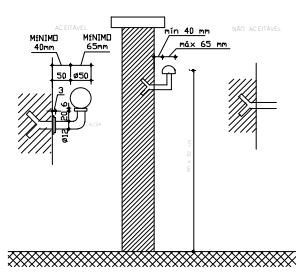

DETALHE CORRIMÃO SEM ESCALA

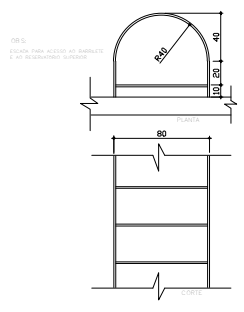

DETALHE ESCADA MARINHEIRO SEM ESCALA

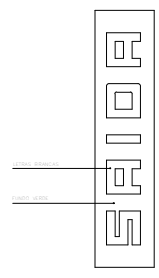

DETALHE SETA DE SAÍDA LUMINOSA SEM ESCALA

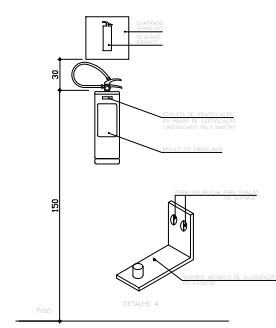

DETALHE EXTINTOR NA PAREDE SEM ESCALA

 <b>GOVERNO DO ESTADO DO ESPÍRITO SANTO</b> SECRETARIA DE ESTADO DA SAÚDE DO ESPÍRITO SANTO-SESA SUBSECRETARIA DE ESTADO DE ADMINISTRAÇÃO E FINANCIAMENTO DE ATENÇÃO À SAÚDE - SSAFE PLANO DECENAL DE ATENÇÃO PRIMÁRIA À SAÚDE - APS+10			
EMPREENDIMENTO:			
<b>APS - UNIDADE DE ATENÇÃO PRIMÁRIA À SAÚDE</b>			
PROJETO:			
<b>4 ESF - UNIDADE DE 4 EQUIPES</b>			
LOCAL:			
PROJETO PADRÃO - TPO 4			
SECRETÁRIO DA SESA:		DISCIPLINA:	
NESIO FERNANDES DE MEDEIROS JUNIOR		PROJETO DE PREVENÇÃO E COMBATE A INCENDIO	
SUBSECRETÁRIO DA SSAFE:		FASE: PROJETO EXECUTIVO	
ERICO SANGIORGIO			
GERENTE DA GEST:		CAU (RESP) A31483-B	
ANDRÉ LAMAS VAREJÃO		CREA (EMPRESA) ES-19817	
AUTOR DO PROJETO:		TÍTULO:	
CARLOS COELHO JUNIOR		DETALHE GERAIS	
DATA:	ESCALA:	FORMATO:	UNIDADE:
25/09/2022	INDICADA	A1	METROS
PRINCHA:			04/04